

スペル / ギブヘッドキー

スペル / 単品及びセット

↓セットは下記の品番で注文して下さい。

Set 品番		K1358	K1359	Set 品番		K3490
単品番	インチ	Set・個数	Set・個数	単品番	ミリ	Set・個数
K1350	3/16 × 3/16	4	1	K3481	4 × 4	1
K1351	1/4 × 1/4	4	1	K3482	5 × 5	1
K1352	5/16 × 5/16	4	1	K3483	6 × 6	1
K1353	3/8 × 3/8	4	1	K3484	8 × 7	1
K1354	7/16 × 7/16	1	1	K3485	10 × 8	1
K1355	1/2 × 1/2	1	2	K8394	12 × 10	-
K1357	3/4 × 3/4	1	3	K3486	12 × 12	1
				K3487	14 × 14	1
				K3488	16 × 16	1
				K3489	18 × 18	1

↑単品は上記の品番で注文して下さい。

↑単品は上記の品番で注文して下さい。

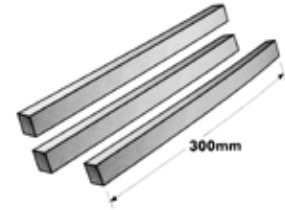

スペル セット

品番 K11160

品番 K11161

Set 内容				Set 内容			
A mm	B mm	C mm	個数	A mm	B mm	C mm	個数
5	5	25	10	7	8	50	10
4	6	25	10	6	10	60	10
6	6	25	10	8	10	40	10
6	6	40	10	8	10	45	10
7	8	30	10	8	10	50	10
7	8	35	10	8	10	60	10
7	8	40	10	8	12	50	10
7	8	45	10	8	12	60	10



ギブヘッドキー セット

品番 K3699

インチサイズ



単位: インチ

B	A	C	Set・個数
3/16	3/16	2"1/2	10
1/4	3/16	2"1/2	10
1/4	1/4	2"1/2	10
5/16	1/4	2"1/2	5
5/16	5/16	3	5
3/8	5/16	3	5
3/8	3/8	3	5
7/16	7/16	3"1/2	2
1/2	1/2	3"1/2	2

ギブヘッドキー セット

品番 K11162

ミリサイズ

B	A	C	Set・個数
6	10	40	5
6	10	60	5
8	12	40	5
8	12	50	5
8	12	60	5
8	12	80	5
10	14	40	5
10	14	50	5



単位: ミリ

ギブヘッドキー セット

品番 K11163

ミリサイズ

B	A	C	Set・個数
10	8	60	5
10	8	80	5
12	8	40	5
12	8	60	5
12	8	80	5
12	8	100	5
14	9	80	5

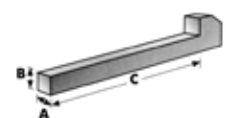

キー
フック類

半月キー セット / 単品

DIN 規格 6885A
単品は一個単位で出荷



Set 品番 K11164

単品番	A mm	B mm	Set・個数
K11057	3	5	10
K11058	4	5	10
K11059	4	6.5	10
K11060	5	9	10
K11061	6	9	10
K11062	6	10	10
K11063	6	11	10
K11064	8	11	10
K11065	8	13	5
K11066	10	11	5
K11067	10	13	5

↑ 単品は上記の品番で注文して下さい。

半月キー セット / 単品

単品は一個単位で出荷

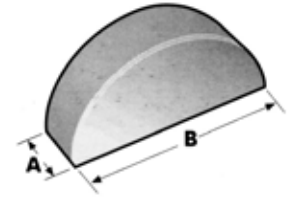

Set 品番 K2925

単品番	A	B	Set・個数	単品番	A	B	Set・個数
K2904	3/32	1/2	10	K2915	1/4	7/8	10
K2905	1/8	1/2	10	K2916	1/4	1	10
K2906	1/8	5/8	10	K2917	1/4	1 ¹ / ₈	10
K2907	1/8	3/4	10	K2918	1/4	1 ¹ / ₄	5
K2908	5/32	3/4	10	K2919	1/4	1 ¹ / ₂	4
K2909	5/32	7/8	10	K2920	5/16	1	10
K2910	3/16	5/8	10	K2921	5/16	1 ¹ / ₈	10
K2911	3/16	3/4	10	K2922	5/16	1 ¹ / ₄	5
K2912	3/16	7/8	10	K2923	3/8	1 ¹ / ₄	5
K2913	3/16	1	10	K2924	3/8	1 ³ / ₈	5
K2914	1/4	3/4	10				

↑ 単品は上記の品番で注文して下さい。

単位：インチ

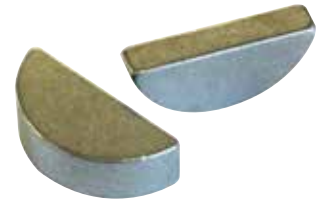

各種キー 単品

単品番	ギブヘッドキー A × B × C
K11041	6 × 6 × 40 mm
K11042	6 × 6 × 60 mm
K11043	8 × 7 × 40 mm
K11044	8 × 7 × 50 mm
K11045	8 × 7 × 60 mm
K11046	8 × 7 × 80 mm
K11047	10 × 8 × 40 mm
K11048	10 × 8 × 50 mm
K11049	10 × 8 × 60 mm
K11050	10 × 8 × 80 mm
K11051	12 × 8 × 40 mm
K11052	12 × 8 × 60 mm
K11053	12 × 8 × 80 mm
K11054	12 × 8 × 100 mm
K11055	14 × 9 × 80 mm
K11056	14 × 9 × 120 mm

↑ 単品は上記の品番で注文して下さい。

単品番	テーパージブヘッドキー A × B × C
K3690	3/16 × 3/16 × 2 ¹ / ₂
K3691	1/4 × 3/16 × 2 ¹ / ₂
K3692	1/4 × 1/4 × 2 ¹ / ₂
K3693	5/16 × 1/4 × 2 ¹ / ₂
K3695	3/8 × 5/16 × 3
K3697	7/16 × 7/16 × 3 ¹ / ₂
K3698	1/2 × 1/2 × 3 ¹ / ₂

↑ 単品は上記の品番で注文して下さい。

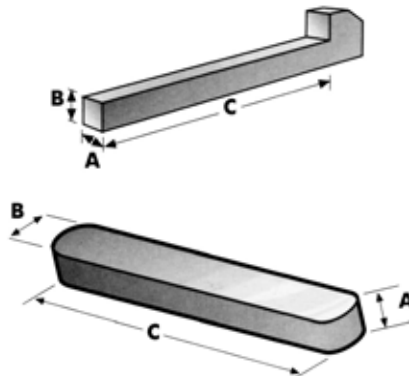

単品番	平行キー A × B × C
K11024	5 × 5 × 25 mm
K11025	4 × 6 × 25 mm
K11026	6 × 6 × 25 mm
K11027	6 × 6 × 40 mm
K11028	7 × 8 × 30 mm
K11029	7 × 8 × 35 mm
K11030	7 × 8 × 40 mm
K11031	7 × 8 × 45 mm
K11032	7 × 8 × 50 mm
K11033	6 × 10 × 60 mm
K11034	8 × 10 × 40 mm
K11035	8 × 10 × 45 mm
K11037	8 × 10 × 60 mm
K11038	8 × 12 × 50 mm
K11039	8 × 12 × 60 mm
K11040	9 × 14 × 80 mm

↑ 単品は上記の品番で注文して下さい。

スナップフック / シャックル / クイックリンク / チェーンリンク / スイベルフック

スナップフック

品番	A φ inch/mm		B inch/mm		許容荷重
K4270	5/32	3.97	1"9/16	39.69	75 kg
K4273	11/32	8.73	3"1/2	88.9	300 kg
K4442	3/8	9.53	3"15/16	98.43	350kg
K4443	7/16	11.11	4"3/4	120.65	450 kg
K4274	15/32	11.91	5"1/2	139.7	500 kg
K4275	1/2	12.7	6"1/4	158.75	600kg

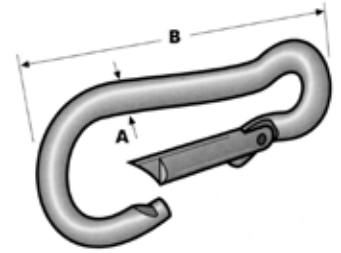

※ 在庫数限り

スナップフック (セーフティロック付)

品番	A φ inch/mm		B inch/mm		許容荷重
K11816	9/32	7.14	2"3/4	69.85	200kg
K11819	3/8	9.53	3"15/16	98.43	350 kg
K11820	7/16	11.11	4"3/4	120.65	450kg

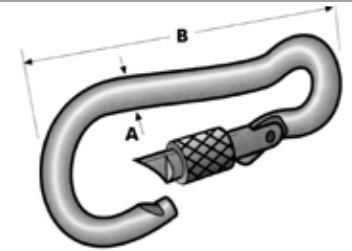

※ 在庫数限り

シャックル

品番	A φ inch/mm		B φ inch/mm		C inch/mm		許容荷重
K2764	1/4	6.35	1/4	6.35	1/2	12.7	250kg
K2765	5/16	7.94	5/16	7.94	5/8	15.88	500kg
K2766	3/8	9.53	3/8	9.53	23/32	18.26	750kg
K2767	7/16	11.11	7/16	11.11	13/16	20.64	1000kg
K2768	1/2	12.7	1/2	12.7	1	25.4	1300kg
K4179	5/8	15.88	5/8	15.88	1"1/4	31.75	1600kg
K4664	3/4	19.05	3/4	19.05	1"9/16	39.69	3000kg

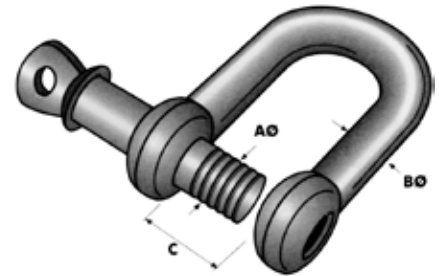

クイックリンク

品番	A φ mm
K2840	6
K2841	8
K2842	10
K2843	12
K2844	14

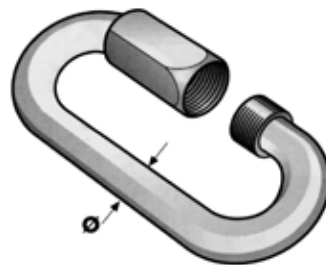

スイベルフック

抜け止め付



※ 在庫数限り

品番	φ	A	B mm	C mm	D mm	最大許容荷重
K11790	mm	10	32	145	21	1000 kg

リペアーチェーンリンク

品番	A φ inch/mm		B inch/mm		許容荷重 Kg
K1477	1/8	3	1	25	75
K1478	3/16	4	1"1/4	32	150
K1479	1/4	6	1"1/2	38	220
K1480	5/16	8	2	50	280
K1481	3/8	10	2	50	400

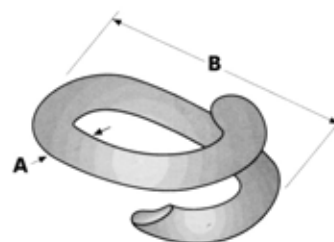

キーフック類

ホースバンド / ホースバンド用ドライバー / シャフトロックカラー

ホースバンド



※ 在庫数限り 特価

サイズφmm	単品番	Pkg 数量	Pkg 品番
17 ~ 22	-	-	-
19 ~ 28	K4326	-	-
22 ~ 32	-	-	-
26 ~ 38	K4328	3	-
32 ~ 44	-	-	-
38 ~ 50	K4330	-	-
50 ~ 65	K4439	-	-
58 ~ 75	K3359	-	-
68 ~ 85	K4332	2	K4392
77 ~ 95	K4333	2	K4393
87 ~ 112	-	2	K4394
90 ~ 120	K4335	2	K4395

↑ 単品番

↑ パッケージ品番

ホースバンド用スクレュードライバー

品番 K54398

長さ 250mm

7mm 六角キャップに対応 (上記ホースバンド全種)

※ 在庫数限り



シャフトロックカラー

単品

品番	A mm	B mm	C mm
K11015	20	32	14
K11016	22	36	14
K11017	25	40	16
K11018	30	45	16
K11019	35	56	16

← 在庫数限り

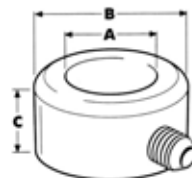

<参考知識>

世界に広がる EU の製品環境規制

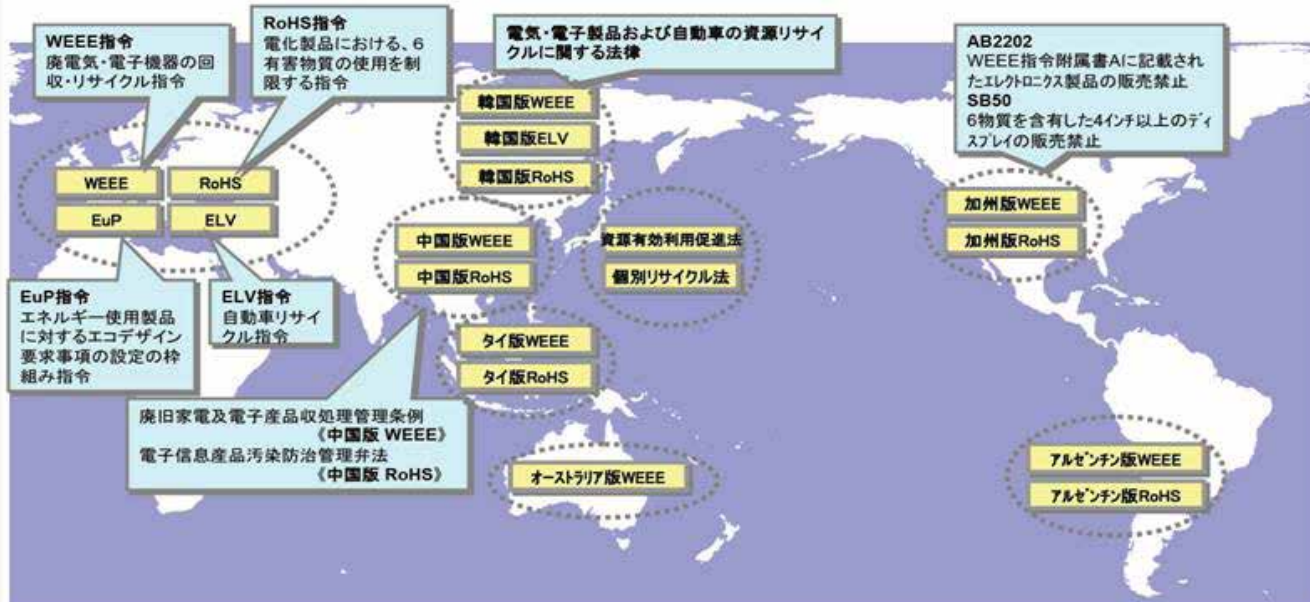

キャップ / スプリング

キャップ セット

セット品番 K11350

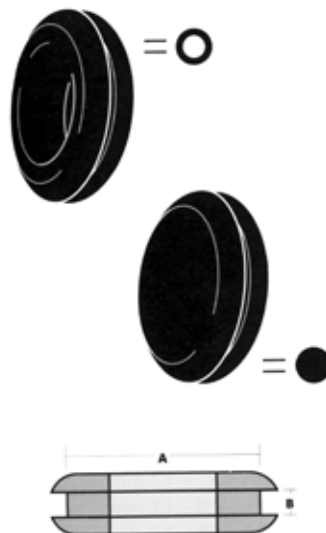

A"	B"	オープン=◎	数量	A"	B"	オープン=◎	数量				
Inch	mm	メクラ=●		Inch	mm	メクラ=●					
1/4	6.35	1/16	1.59	◎	20	5/8	15.88	1/16	1.59	◎	20
1/4	6.35	1/16	1.59	●	10	5/8	15.88	1/16	1.59	●	10
5/16	7.94	1/16	1.59	◎	20	11/16	17.46	1/16	1.59	◎	20
5/16	7.94	1/16	1.59	●	10	0.787	19.99	1/16	1.59	◎	20
3/8	9.53	1/16	1.59	◎	20	0.787	19.99	1/16	1.59	●	10
3/8	9.53	1/16	1.59	●	10	7/8	22.22	1/16	1.59	◎	10
7/16	11.11	1/16	1.59	◎	20	7/8	22.22	1/16	1.59	●	10
7/16	11.11	1/16	1.59	●	10	1	25.4	1/16	1.59	◎	10
1/2	12.7	1/16	1.59	◎	20	1	25.4	1/16	1.59	●	10
1/2	12.7	1/16	1.59	●	10						

引っ張りスプリング セット (ケース入)

品番 K11103

単品は一個単位で出荷

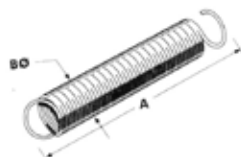

セット内容:

単品番	長さ A mm	コイル径 B φ	線径 φ	数量
K11097	145	5	0.5	5
K11096	50	6.5	0.75	10
K11099	35	7	1	10
K11093	60	9	1.25	10
K11098	75	9.5	1	10
K11101	130	12.5	1.12	5
K11092	90	12.5	1.5	10
K11095	150	14	2	4
K11094	90	15	1.25	5
K11102	55	15	2	4
K11100	105	19	2	4
K14228	225	38.1	3.57	単品のみ

↑ 単品番

圧縮スプリング セット (ケース入)

品番 K11870

単品は一個単位で出荷

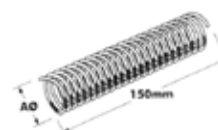

セット内容:

単品番	コイル径 A φ	巻数 / cm	線径 φ	数量
K11861	8	4	0.914	5
K11862	10	3	1.219	5
K11863	12.5	2.5	1.422	5
K11864	12.5	2.5	1.626	5
K11865	16	2	1.829	5
K11866	16	2	2.032	5
K11867	19	2	2.337	5
K11868	19	2	2.642	5
K11869	25	1.5	3.251	5

↑ 単品番

キー
フック類

<参考知識>

広さの換算(尺貫法)

尺貫法		メートル法	ヤード・ポンド法
1町	10段	0.991736 ha	0.003829 mile ²
1段(反)	10畝	9.9173554 a	0.24506 acre
1畝	30坪	0.99173554 a	0.24506 chain ²
1歩	30坪	0.99173554 a	0.24506 chain ²
1坪	10合、36平方尺	3.3057851 m ²	3.9537 yd ²
1合	10勺	0.33057851 m ²	0.39537 yd ²
1勺		0.033057851 m ²	0.3558317 ft ²
1平方里	15552段	15.42347 km ²	5.9550 mile ²
1平方間	1坪	3.3057851 m ²	3.9537 yd ²
1平方尺	100平方寸	0.091827365 m ²	0.98842 ft ²
1平方寸		9.182736 cm ²	1.4233 in ²

広さの換算(ヤード・ポンド法)

ヤード・ポンド法		メートル法	尺貫法
1 acre(エーカー)	10 chain ²	40.46856 a	4.0806段
1 mile ²	640 acre	2.58998811 km ²	261.16町
1 yd ²	9 ft ²	0.83612736 m ²	9.1054270平方尺
1 ft ²	144 in ²	0.092903040 m ²	1.0117平方尺
1 in ²		6.54160 cm ²	0.70258平方寸

広さ(メートル法)

メートル法		尺貫法	ヤード・ポンド法
1 ha	100 a	1.0083333町	2.4710538 acre
1 a	100 m ²	1.0083333畝	0.0247105 acre
1 km ²	1000000 m ²	0.0648362平方里	0.38610216 mile ²
1 m ²	10000 cm ²	0.3025坪	1.1959900 yd ²
1 cm ²	100 mm ²	0.1089平方寸	0.15500031 in ²
1 mm ²		0.1089平方分	0.00155 in ²

重さの換算(ヤード・ポンド法)

ヤード・ポンド法		メートル法	尺貫法
1 long ton(英トン)	2240 lb	1016.0469 kg	270.94584貫
1 short ton(米トン)	2000 lb	907.18474 kg	241.91593貫
1 lb(ポンド)	16 oz ,7000 gr	453.59237 g	0.755987斤
1 oz(オンス)		28.34952313 g	7.5598728匁
1 gr(グレイン)		64.79891 mg	1.7279709厘

重さの換算(メートル法)

メートル法		尺貫法	ヤード・ポンド法
1 t	1000 kg	266.6667貫	1.1023113米トン
1 kg	1000 g	0.2666667貫	2.2046226 lb
1 g	1000 mg	0.2666667匁	0.03527396 oz
1 mg		0.2666667毛	0.0154324 gr

大きさの換算(メートル法)

メートル法		尺貫法	ヤード・ポンド法
1 kl	1000 l	5.5435235石	264.17205 gal(米)
1 l	10 dl	0.55435235升	0.26417205 gal(米)
1 dl	100 ml	0.55435235合	0.026417205 gal(米)
1 ml	1 cm ³	0.0554352勺	0.061023744 in ³
1 km ³	1000 ³ m ³	0.0165092立方里	0.2399128 mile ³
1 m ³	100 ³ cm ³	0.166375立坪	1.3079506 yd ³
1 cm ³	10 ³ mm ³	0.035937立方寸	0.061023744 in ³
1 mm ³		0.035937立方分	---

大きさの換算(尺貫法)

尺貫法		メートル法	ヤード・ポンド法
1石	10斗	180.39068 l	47.654 gal(米)
1斗	10升	18.039068 l	4.7654 gal(米)
1升	10合、64827立方分	1.8039068 l	0.47654 gal(米)
1合	10勺	1.8039068 dl	0.04765 gal(米)
1勺		18.039068 ml	0.00477 gal(米)
1立坪	216立方尺、1立方間	6.0105184 m ³	7.8615 yd ³
1立方尺	1000立方寸	0.027826474 m ³	0.98268 ft ³
1立方寸	1000立方分	27.826474 cm ³	1.6981 in ³
1立方分		27.826474 mm ³	---